

IMPLANTATIONS

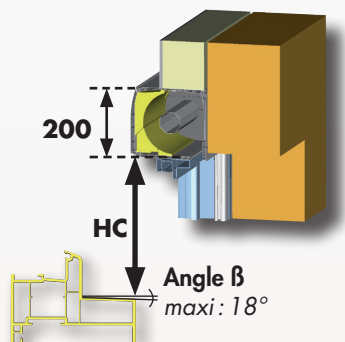

BLOC N Th

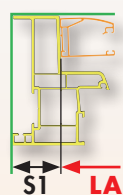

à gauche S1
à droite S2

Surlongueur mini et maxi		
Côté	Manœuvre	Opposé manœuvre
S mini	15	10
S maxi	183	183

BLOC R Th

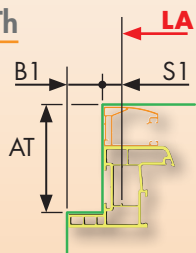

à gauche B1 et S1
à droite B2 et S2

Découpes - Surlongueur - Position sortie de caisson		
Côté	Manœuvre	Opposé manœuvre
AT mini / maxi	0 ou 75 à 185	0 ou 75 à 185
B pose applique	5 ou 10 à 85	5 ou 10 à 85
B pose tunnel	12 à 85	
S pose applique	15 à 150	15 à 150
S pose tunnel	15 ou 30	15 ou 30

$B + S \geq 27$

Détails des différentes configurations réalisables, voir Complément Technique

DIMENSIONS

Tablier ALU DP 368
Manœuvres disponibles :
SO, HY

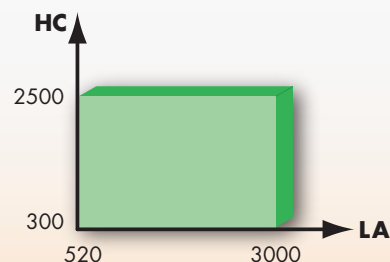

Tablier ALU

DP 368



Types lame finale (LF)

N = non délimitée
D = délimitée côté intérieur
E = LF 8x34 (option)

Unité de mesures : millimètre

CAISSON

Découpe de ventilation (DEV)

LA mini	Nombre de coupes	
	1	2
Type S	500	900
Type A	612	1090

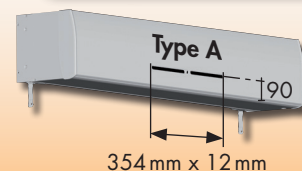
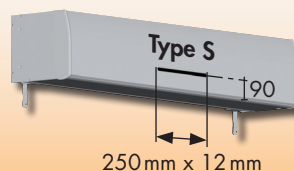

COULISSES

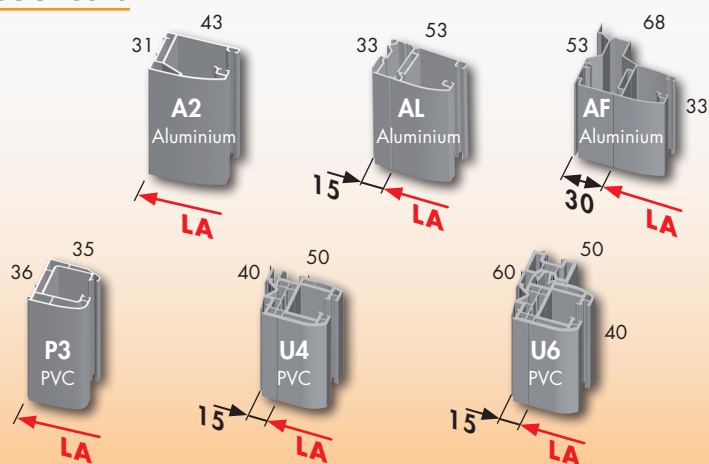

OPTIONS

Manœuvres

- SO** : radio autonome, protocole Bubendorff, (base tarifaire)
PV avec connecteur 0,4m
Attention : voir fiche Règles d'implantation du capteur solaire et respecter impérativement toutes les conditions
Option prolongateur de 3m pour PV
- HY** : Hybrid radio, protocole Bubendorff

Options Moteurs radio Bubendorff

- Emetteur supplémentaire** : commande groupée, maxi 4 par volet
- Horloge 4 canaux** : commande groupée et programmation horaire

Options diverses

- Teintes nuancier élargi** : pour encadrement (coulisses et lame finale) aluminium

Option caisson :

- Découpe de ventilation** (Type S ou A, nombre : 1 ou 2)
- Renfort**

Bon de commande BLOC N Th & R Th iD3

Février 2018

V/N° cpte _____ Nom : _____

V/Réf. : _____ Page N° ____ / ____

Cadre réservé à Bubendorff

N° de commande : _____

Teintes

Tablier et lame finale

Nuancier standard

Caisson

Nuancier standard

Coulisses

Nuancier standard

Nuancier élargi ALU

Sous-lame finale

Options Moteurs Radio Bubendorff SO, HY

Emetteur supplémentaire

Nombre total

Horloge 4 canaux

Nombre total

Livraison

Désactivation de la livraison
au plus tôt pour une livraison
souhaitée semaine _____

Repère 10 caractères maxi	Nbre	Dimensions							Coulisses		Manœuvre		Caisson			Type LF	Panneau PV Prolongateur 3 m
		Largeur LA	Hauteur HC	BLOC R Th AT B1 B2			Surlongueur S1 S2	Type	Angle β	Type	Côté	Type	DEV Nbre	Reinfort			
Par défaut, nous fabriquons :																	

Côtés gauche ou droit: toujours vus de l'intérieur - Mesures: exprimées en mm - Tolérances de fabrication: +0/-3 mm

Cadre réservé au client

Observations

Date : ____ / ____ / ____

Signature / cachet

Référence devis : _____

Conditions générales de vente: voir contrat de vente RCO 0001 ou consultables sur www.bubendorff.com

BUBENDORFF SAS - société au capital social de 1.297.155 € - 41 rue de Lectoure - BP 80210 - 68306 SAINT-LOUIS Cedex - FRANCE -

SIREN 334 192 903. R.C.S. Mulhouse B 334 192 903. - N° TVA CEE : FR 10 334 192 903. - www.bubendorff.com