

## IMPLANTATIONS

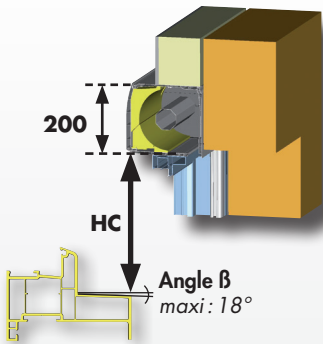

### TREUIL TR / TRF

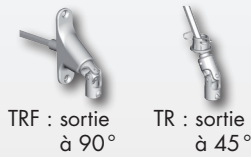
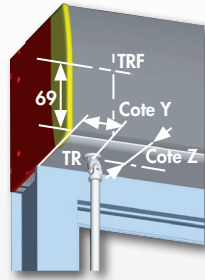

TRF : sortie à 90°  
TR : sortie à 45°

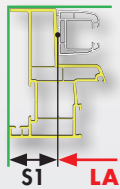

à gauche S1  
à droite S2

Cote	Y	Z
Mini	18	45
Maxi	S-12	130

Surlongueur mini et maxi		
Côté	Manœuvre treuil	Opposé treuil
S mini	15	30
S maxi	183	183

TRx : TR, TRD, TRF

### Découpe de ventilation (DEV)

LA mini	Nombre de découpes	
	1	2
Type S	500	900
Type A	612	1090

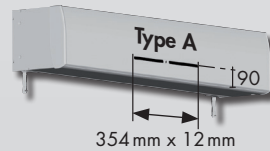
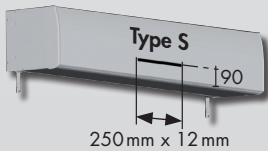

## DIMENSIONS

Tabliers ALU DP 368  
et PVC P 368

Manœuvres disponibles :  
Treuil

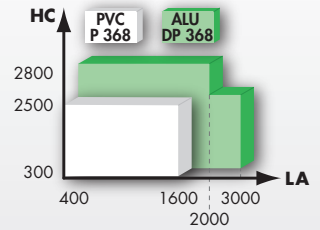

### Tabliers et types lame finale



**N** = non désignée  
**D** = désignée côté intérieur  
**E** = LF 8x34 (option)

Unité de mesures : millimètre

## COULISSES

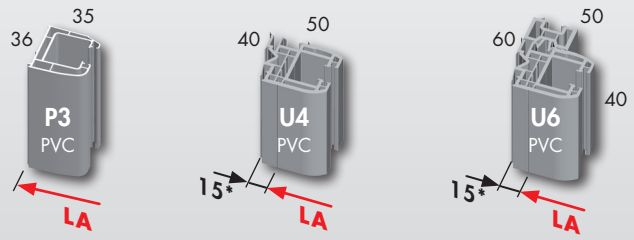
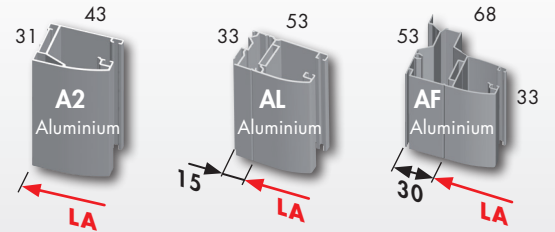

\*30 avec élargisseur ELA

## OPTIONS

### Manœuvres

- **TR** : treuil, sortie de caisson en sous-face (base tarifaire)
- **TRD** : treuil, sortie de caisson déportée en sous-face
- **TRF** : treuil, sortie de caisson en façade

### Options diverses

- **Teintes nuancier élargi** : pour encadrement (coulisses et lame finale) aluminium

### Option caisson :

- **Découpe de ventilation** (Type S ou A, nombre : 1 ou 2)
- **Renfort**
- **Isolation acoustique**

V/N° cpte \_\_\_\_\_ Nom : \_\_\_\_\_

V/Réf. : \_\_\_\_\_ Page N° \_\_\_\_ / \_\_\_\_

**Cadre réservé à Bubendorff**

N° de commande : \_\_\_\_\_

**BUBENDORFF**  
Bon de commande

**BLOC N Th NELTO**

Symbole ○ : à cocher impérativement - Une seule version par bon de commande.

Février 2018

<b>Tablier</b> Aluminium ○ DP 368  PVC ○ P 368	<b>Teintes</b> <b>Tablier et lame finale</b> Nuancier standard _____ _____	<b>Caisson</b> Nuancier standard / Plaxage _____ _____ Plaxage face extérieure uniquement <input type="checkbox"/>	<b>Coulisses</b> Nuancier standard / Plaxage _____ _____ Nuancier élargi ALU _____ _____	<b>Sous-lame finale</b> _____ _____	<b>Caisson</b> <input type="checkbox"/> Face extérieure alu (Teinte coulisses alu) <input type="checkbox"/> Profil HT type N <input type="checkbox"/> Profil HT type R
---	--	--	--	---	--

**Livraison**

Désactivation de la livraison au plus tôt pour une livraison souhaitée semaine \_\_\_\_\_

Repère 10 caractères maxi	Nbre	Dimensions				Coulisses				LAT	Manœuvre				Caisson				Type LF			
		Largeur LA	Hauteur HC	Surlongueur S1 S2		Type G D β ELA	2 volets 1 caisson			Type	Côté	HT	Cote Y Z		Type	DEV	Nbre	Renfort		Iso AC		
Par défaut, nous fabriquons :											1300			sans				sans				

**Côtés gauche ou droit: toujours vus de l'intérieur - Mesures: exprimées en mm - Tolérances de fabrication: +0/-3 mm**

**Cadre réservé au client**

Observations

Date : \_\_\_\_ / \_\_\_\_ / \_\_\_\_

Signature / cachet

Référence devis : \_\_\_\_\_

Conditions générales de vente: voir contrat de vente RCO 0001 ou consultables sur [www.bubendorff.com](http://www.bubendorff.com)

BUBENDORFF SAS - société au capital social de 1.297.155 € - 41 rue de Lecture - BP 80210 - 68306 SAINT-LOUIS Cedex - FRANCE -

SIREN 334 192 903. R.C.S. Mulhouse B 334 192 903. - N° TVA CEE : FR 10 334 192 903. - [www.bubendorff.com](http://www.bubendorff.com)