

## IMPLANTATIONS

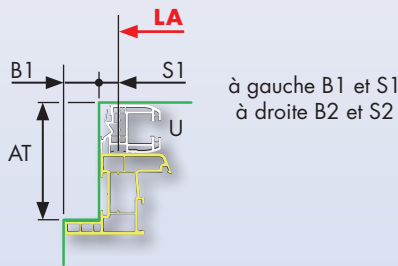
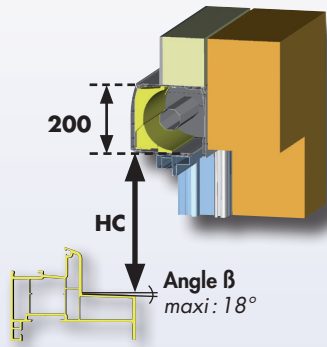

Découpes - Surlongueur - Position sortie de caisson		
Côté	Moteur	Opposé moteur
AT mini / maxi	0 ou 75 à 185	0 ou 75 à 185
B pose applique	5 ou 10 à 85	5 ou 10 à 85
B pose tunnel	12 à 85	
S pose applique	15 à 150	15 à 150
S pose tunnel	15 ou 30	15 ou 30

B+S ≥ 27

**Attention :** détails des différentes configurations réalisables, voir complément technique

### Découpe de ventilation (DEV)

LA mini	Nombre de coupes	
	1	2
Type S	500	900
Type A	612	1090

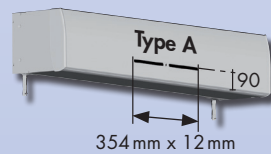
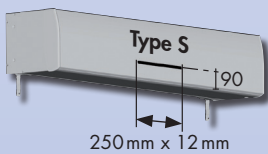

## DIMENSIONS

Tabliers ALU DP 368 et PVC P 368

Manœuvres disponibles :  
R  
MI, MH

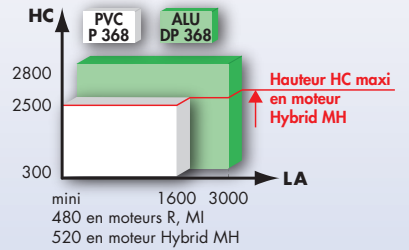

### Tabliers et types lame finale

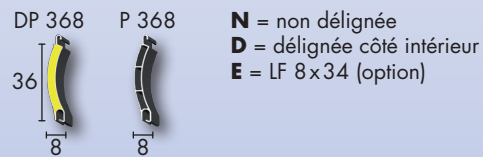

## COULISSES

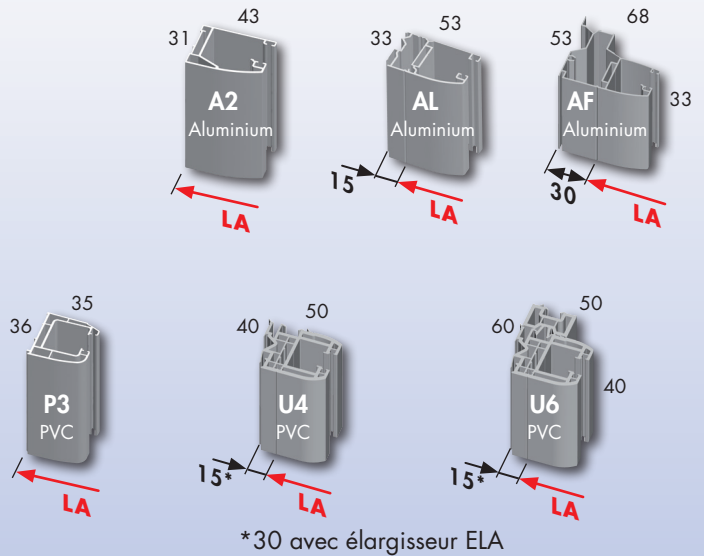

## OPTIONS

### Manœuvres

- **R :** radio secteur, protocole Bubendorff (base tarifaire)
- **MH :** Hybrid radio/filaire, protocole Bubendorff, sans inverseur
- **MI :** filaire secteur, protocole Bubendorff, avec ou sans inverseur

### Options Moteurs radio Bubendorff

- **Emetteur supplémentaire :** commande groupée, maxi 4 par volet
- **Horloge 4 canaux :** commande groupée et programmation horaire

### Option Moteurs radio avec compatibilité domotique

- **Delta Dore X3D :** livré avec télécommande Tyxia 2330

### Options diverses

- **Teintes nuancier élargi :** pour encadrement (coulisses et lame finale) aluminium

### Option caisson :

- **Découpe de ventilation** (Type S ou A, nombre : 1 ou 2)
- **Renfort**
- **Isolation acoustique**

V/N° cpte \_\_\_\_\_ Nom : \_\_\_\_\_

V/Réf. : \_\_\_\_\_ Page N° \_\_\_\_ / \_\_\_\_

**Cadre réservé à Bubendorff**

N° de commande : \_\_\_\_\_



## BLOC R Th iD2

Février 2018

Symbole  : à cocher impérativement - Une seule version par bon de commande.

<b>Tablier</b> Aluminium <input type="radio"/> DP 368  PVC <input type="radio"/> P 368	<b>Teintes</b> <b>Tablier et lame finale</b> Nuancier standard _____ _____	<b>Caisson</b> Nuancier standard / Plaxage _____ _____  Plaxage face extérieure uniquement <input type="checkbox"/>	<b>Coulisses</b> Nuancier standard / Plaxage _____ _____  Nuancier élargi ALU _____ _____	<b>Sous-lame finale</b> _____ _____	<b>Caisson</b> <input type="checkbox"/> Face extérieure alu (Teinte coulisses alu)  <input type="checkbox"/> Profil HT type N  <input type="checkbox"/> Profil HT type R
---	--	--	--	---	--

<b>Options Moteurs Radio Bubendorff R, MH</b>  Emetteur supplémentaire _____ Nombre total	Horloge 4 canaux _____ Nombre total	Compatibilité domotique Delta Dore X3D <input type="checkbox"/> Moteur R uniquement	<b>Livraison</b> <input type="checkbox"/> Désactivation de la livraison au plus tôt pour une livraison souhaitée semaine _____
<b>Options Moteurs Filaire Bubendorff MI :</b> <input type="checkbox"/> Inverseur Legrand <i>Inverseur Hager par défaut</i> <input type="checkbox"/> Sans inverseur			

Repère 10 caractères maxi	Nbre	Dimensions							Coulisses				LAT	Manœuvre		Caisson				Type LF
		Largeur LA	Hauteur HC		AT	B1	B2	Surlong. S1 S2		Type G D β		ELA	2 volets 1 caisson	Type	Côté	Type	DEV Nbre	Renfort	ISO AC	
Par défaut, nous fabriquons :												sans		sans						

**Côtés gauche ou droit: toujours vus de l'intérieur - Mesures: exprimées en mm - Tolérances de fabrication: +0/-3 mm**

Cadre réservé au client	
Observations  Référence devis : _____	Date : ____ / ____ / ____  Signature / cachet

Conditions générales de vente: voir contrat de vente RCO 0001 ou consultables sur [www.bubendorff.com](http://www.bubendorff.com)

BUBENDORFF SAS - société au capital social de 1.297.155 € - 41 rue de Lecture - BP 80210 - 68306 SAINT-LOUIS Cedex - FRANCE - SIREN 334 192 903. R.C.S. Mulhouse B 334 192 903. - N° TVA CEE : FR 10 334 192 903. - [www.bubendorff.com](http://www.bubendorff.com)