

IMPLANTATIONS

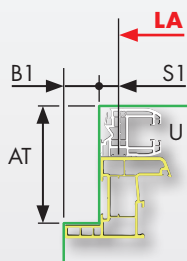

à gauche B1 et S1
à droite B2 et S2

TREUIL TR / TRF / TRE

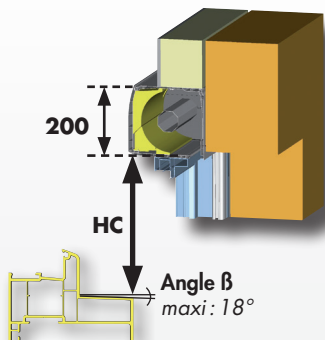
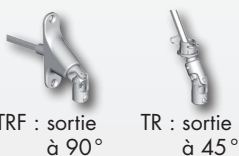
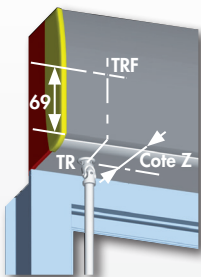

Cote Z		
Manœuvre	TRx	TREx
Mini	45	45
Maxi	100	72

Découpes - Surlongueur - Position sortie de caisson			
Côté	Treuil TRx	Treuil TREx	Opposé treuil
AT mini / maxi	0 ou 75 à 185	75 à 121	0 ou 75 à 185
B pose applique	5 ou 10 à 85	35 à 85	5 ou 10 à 85
B pose tunnel	12 à 85		
S pose applique	30 à 150		15 à 150
S pose tunnel	30		15 ou 30

B + S ≥ 42

Attention : détails des différentes configurations réalisables, voir complément technique

TRx : TR, TRD, TRF - TREx : TRE, TRED

Découpe de ventilation (DEV)

LA mini	Nombre de coupes	
	1	2
Type S	500	900
Type A	612	1090

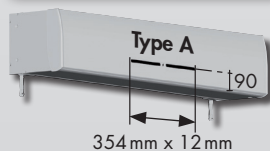
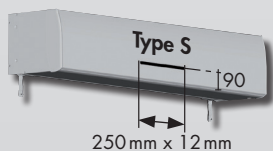

DIMENSIONS

Tabliers ALU DP 368 et PVC P 368

Manœuvres disponibles : Treuil

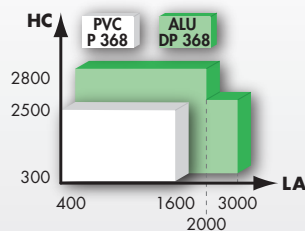

Tabliers et types lame finale



N = non désignée
D = désignée côté intérieur
E = LF 8x34 (option)

COULISSES

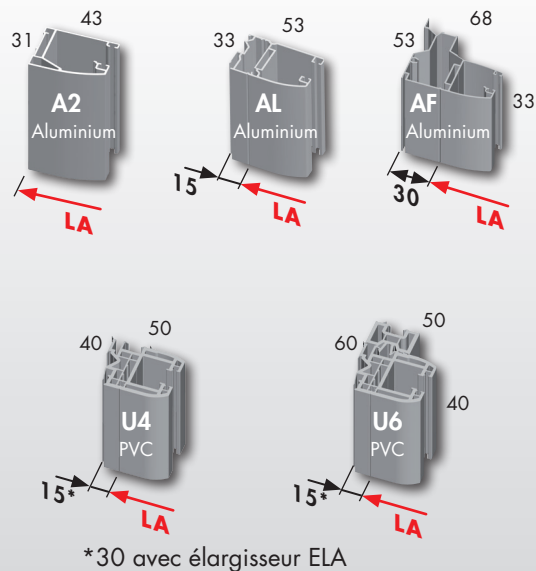

*30 avec élargisseur ELA

OPTIONS

Manœuvres

- **TR** : treuil, sortie de caisson en sous-face (base tarifaire)
- **TRD** : treuil, sortie de caisson déportée en sous-face
- **TRF** : treuil, sortie de caisson en façade
- **TRE** : treuil décalé, sortie de caisson en sous-face
- **TRED** : treuil décalé, sortie de caisson déportée en sous-face

Options diverses

- **Teintes nuancier élargi** : pour encadrement (coulisses et lame finale) aluminium

Option caisson :

- **Découpe de ventilation** (Type S ou A, nombre : 1 ou 2)
- **Renfort**
- **Isolation acoustique**

