

PRISES DE COTES

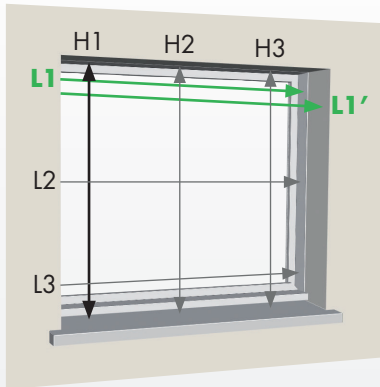

Pose sous linteau

LA = mini (L1, L1', L2, L3)

HB = mini (H1, H2, H3) - 5

Enroulement intérieur

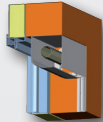

Enroulement extérieur

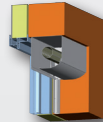

Pose en façade

LA = maxi (L1, L2, L3) + 120*

HB = maxi (H1, H2, H3) + h

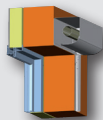

Enroulement extérieur

* Par rapport à l'arête brute (DTU 34.4)

Manœuvres treuil et sangle



DIMENSIONS

Tablier ALU DP 368

Caisson profilé

Manœuvres :

Treuil TR,

Treuil TRD

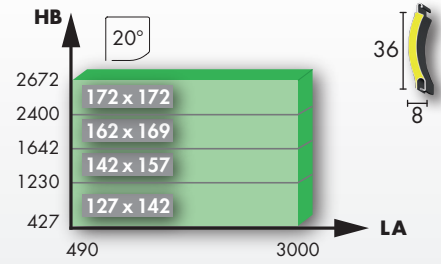

Tablier ALU DP 368

Caisson profilé

Manœuvres :

Sangle SA,

Sangle déportée SAD

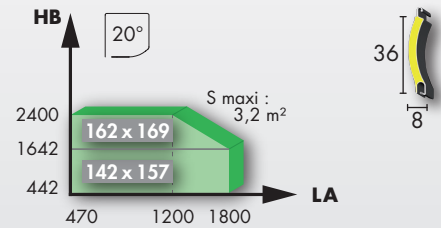

Tablier ALU DP 368

Caisson profilé

Manœuvre :

Tirage Direct TD

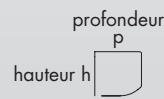
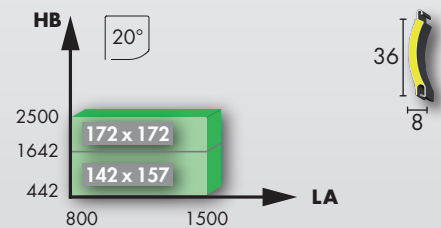

Position serrure :
h 172 : à 630 mm du bas
h 142 : au-dessus de la lame finale

XXX taille caisson h x p - Unité de mesures : millimètre

COULISSES, IMPLANTATIONS

Enroulement	intérieur		extérieur	
	Implantation N° 1	N° 2	N° 3	N° 4
Fixation				
Coulisses				
Manœuvres treuil et sangle	✓	✓	✓	✓
Manœuvre tirage direct	✓	✓	✓	✓

OPTIONS

Manœuvres

- TR : treuil (base tarifaire)
(TO : HT= 1400 par défaut, ou 2300)
- TRD : treuil déporté
(TO : HT= 1400 par défaut, ou 2300)
- SA / SAD : sangle / sangle déportée
- TD : tirage direct

Options diverses

- Teintes nuancier élargi : pour encadrement (caisson, coulisses et lame finale) aluminium
- Caisson : uniformisation des tailles (142, 162, 172)

V/N° cpte [] Nom : _____

V/Réf. : _____ Page N° ___ / ___

Cadre réservé à Bubendorff

N° de commande : _____



BUBENDORFF

Bon de commande

MONO NELTO

Novembre 2018

Teintes

Encadrement: caisson, embouts de caisson, coulisses, lame finale

Tablier

Nuancier standard

[]

Encadrement

Nuancier standard

OU

Nuancier élargi

[]

[] + Embouts []

Livraison

Désactivation de la livraison au plus tôt pour une livraison souhaitée semaine []

Repère	Nbre	Dimensions		Implantation	Caisson	Manœuvre		
		Largeur	Hauteur			Type	Côté	TO
10 caractères maxi		LA	HB	N°	Taille			HT
<i>Par défaut, nous fabriquons :</i>					<i>std</i>	<i>1400</i>		

Côtés gauche ou droit: toujours vus de l'intérieur - Mesures: exprimées en mm - Tolérances de fabrication: +0/-3 mm

Cadre réservé au client

Observations

Date : ___ / ___ / ___

Signature / cachet

Référence devis : _____

Conditions générales de vente: voir contrat de vente RCO 0001 ou consultables sur www.bubendorff.com

BUBENDORFF SAS - au capital social de 1.297.155 € - 41 rue de Lectoure - CS 80210 - 68306 SAINT-LOUIS Cedex - FRANCE -

SIREN 334 192 903. R.C.S. Mulhouse 334 192 903. - N° TVA CEE : FR 10 334 192 903. - www.bubendorff.com